



# REBEL 12 USER MANUAL

# CONSEJOS & TRUCOS

**VISITA NUESTRA WEB Y ENCONTRARÁS MÁS CONSEJOS Y TRUCOS  
ASÍ COMO INFORMACIONES ÚTILES SOBRE EL PRODUCTO.  
[WWW.NORTHKITES.COM](http://WWW.NORTHKITES.COM) DENTRO DEL APARTADO:  
TV, PICS & GOODIES » [MOVIES](#).**

# CONTENIDO

1. RELEVACIÓN DE LA RESPONSABILIDAD	3
2. SEGURIDAD Y PELIGROS	5
<b>2.1. SEGURIDAD DEL PILOTO</b>	<b>5</b>
<b>2.2. PELIGROS CAUSADOS POR EL KITE</b>	<b>5</b>
<b>2.3. PELIGROS CAUSADOS POR LAS LÍNEAS DE LA COMETA</b>	<b>6</b>
<b>2.4. PELIGROS CAUSADOS POR LA TABLA DEL KITE</b>	<b>6</b>
<b>2.5. PELIGROS PARA TERCEROS</b>	<b>6</b>
<b>2.6. PELIGROS DEL TIEMPO</b>	<b>7</b>
3. COMO MONTAR EL KITE	8
<b>3.1. VISTA GENERAL DEL KITE</b>	<b>8</b>
<b>3.2. SHEETING FORCE</b>	<b>9</b>
<b>3.3. COMO INFLAR EL KITE</b>	<b>9</b>
<b>3.4. ASEGURANDO EL KITE EN EL SUELO</b>	<b>11</b>
4. PONER LAS LÍNEAS	12
<b>4.1. KOOK-PROOF-SYSTEM</b>	<b>12</b>
5. DESMONTAR EL KITE	13
6. CUIDADO DE TU KITE	14
7. COMO MANEJAR EL LAZY PUMP CLIP	15
<b>7.1. QUITAR EL LAZY PUMP CLIP</b>	<b>15</b>
<b>7.2. FIJAR EL LAZY PUMP CLIP</b>	<b>16</b>
8. REPARAR LOS FLOTADORES	17
<b>8.1. SACAR EL FLOTADOR DEL TUBO FRONTAL</b>	<b>17</b>
<b>8.2. SACAR EL FLOTADOR DE LA COSTILLA</b>	<b>18</b>
<b>8.3. REPARAR EL FLOTADOR</b>	<b>21</b>
<b>8.4. REINSTALAR EL FLOTADOR EN EL TUBO FRONTAL</b>	<b>22</b>
9. FUERZA DE VIENTO Y MEDIDAS DE KITES	24
10. POLÍTICA DE GARANTÍA	25

# 1. RELEVACIÓN DE LA RESPONSABILIDAD

## **RELEVACIÓN Y RENUNCIA A RECLAMACIONES, ASUNCIÓN DEL RIESGO:**

Al montar y/o usar este producto de North Kiteboarding, declaras que has leído y entendido el completo Manual del Usuario del Producto de North Kiteboarding (North Kite Product Owner's Manual), incluyendo todas las instrucciones y advertencias contenidas en este Manual, antes de usar el producto de North Kiteboarding de cualquier forma. Además, declaras que te asegurarás de que cada usuario adicional o consecutivo de tu producto North Kiteboarding leerá y entenderá el completo Manual del Usuario del Producto de North Kiteboarding, incluyendo todas las instrucciones y advertencias contenidas en este Manual, antes de permitir que esta persona use tu producto North Kiteboarding.

## **ASUNCIÓN DEL RIESGO:**

El uso del producto North Kiteboarding y de cualquiera de sus componentes conlleva ciertos riesgos y peligros inherentes que pueden causar lesiones personales graves y la muerte tanto del usuario como de terceros no usuarios. Al usar el producto North Kiteboarding, tu declaras libremente que asumes y aceptas todos los riesgos de lesión conocidos y no conocidos para tu propia persona y terceros durante el uso de este equipo. Los riesgos inherentes a este deporte pueden ser reducidos mucho al atenerse a las instrucciones de advertencia enumeradas en este manual del usuario y al usar el sentido común.

## **RELEVACIÓN Y RENUNCIA A RECLAMACIONES:**

***En vistas de tu compra del producto North Kiteboarding, declaras que estás de acuerdo con lo siguiente en el máximo alcance previsto por la ley:***

Renunciar a todas las reclamaciones, que tienes o puedas tener en el futuro contra Boards & More y todas las partes relacionadas como resultado del uso del producto North Kiteboarding y cualquiera de sus componentes. RELEVAR A Boards & More y a todas las partes relacionadas de todas las responsabilidades por cualesquiera pérdida, daño, lesión o gasto que tu u otros usuarios de tu producto North Kiteboarding puedan sufrir o que puedan sufrir tus familiares como resultado del uso del producto North Kiteboarding por cualquier causa, incluyendo negligencia o violación del contrato por parte de Boards & More y todas las partes relacionadas con el diseño o la fabricación del producto North Kiteboarding y de cualquiera de sus componentes. En el caso de tu muerte o invalidez todas las provisiones contenidas aquí serán efectivas y vinculantes para tus herederos, familiares, albaceas, administradores, concesionarios y representantes. Partes relacionadas con Boards & More no han hecho y expresamente niegan haber hecho cualquier declaración verbal o escrita aparte de lo que queda establecido aquí y en el Manual del Usuario del Producto North Kiteboarding.

## 2. SEGURIDAD Y PELIGROS

### **North Kiteboarding te recomienda encarecidamente:**

Si aún no sabes practicar el kiteboarding o te sientes inseguro, no dudes en ir a una escuela de kiteboarding autorizada para aprender las bases de este maravilloso deporte. Familiarízate con las medidas de seguridad necesarias para practicar el kiteboarding de la manera más segura posible.

El kiteboarding significa un enorme esfuerzo para tu cuerpo. Sólo deberás practicar este deporte si estás en buenas condiciones físicas, tienes buena salud y no sufres de enfermedades (ni haya otros motivos) que desaconsejarían el ejercicio de kiteboarding. Siempre actúa de manera prudente para no ponerte ni a ti ni a los demás en peligro. Básicamente se trata de que no pongas nunca en peligro a terceros. Además tienes que estar conciente de los riesgos que corres y los tienes que limitar a un riesgo mínimo que corresponda a tú nivel.

Antes de ir al agua familiarízate con tu producto de North Kiteboarding. Para tu propia seguridad te rogamos leer atentamente las siguientes instrucciones de seguridad y las descripciones del producto.

### **2.1. SEGURIDAD DEL PILOTO**

- » Sólo vuela esta cometa sobre aguas libres de obstáculos, jamás sobre tierra firme.
- » Sólo vuela esta cometa si sabes nadar muy bien y usa siempre que sea posible un chaleco salvavidas certificado por la guardia de costas.
- » Sólo usa barras con un sistema de seguridad que puedas abrir en casos de emergencia.
- » Usa una línea de arnés de desenganche rápido (quick-release kite-leash) que te permite desengancharte de la cometa en caso de una emergencia no prevista.
- » Manténte lejos de líneas de tensión, postes telefónicos, aeropuertos, carreteras, edificios y árboles.
- » Si usas una tabla atada a tu cuerpo por un leash (cuerda de sujeción) ¡deberás usar un casco!
- » No olvides los riesgos habituales asociados con deportes acuáticos: rocas, oleaje, quemaduras del sol, hipotermia, medusas, etc.

### **2.2. PELIGROS CAUSADOS POR EL KITE**

#### **Durante el kiting, las fuerzas de la naturaleza a veces se hacen sentir de forma extrema.**

En contados casos, incluso la cometa y sus líneas pueden causar situaciones peligrosas:

- » Hay peligro de herida si la cometa por rachas incontroladamente se levanta del agua y choca con obstáculos en el alrededor inmediato.
- » Existe un peligro de lesión elevado para uno mismo y las personas en el alrededor si se manejan las líneas de manera inadecuada.
- » Personas que se enredan en las líneas de la cometa podrán sufrir cortes o quemaduras peligrosas.
- » Cometas que bajan pueden herir terceros.
- » Sólo vuela tu cometa sobre aguas libres de obstáculos.
- » Nunca vuelas sobre personas o animales.
- » Asegúrate de que en un semicírculo de 100 metros, tanto en dirección del viento como hacia todos los lados, no haya personas ni objetos.
- » Usa una cuerda de sujeción (leash) con la cometa que impide que pierdas el control sobre la cometa.
- » Cometas infladas deben asegurarse con arena u objetos pesados cuando no se usan. Una cometa inflada puede despegar en cualquier momento ¡incluso sin piloto! y puede causar heridas y, en casos extremos, hasta la muerte de personas.

### **2.3. PELIGROS CAUSADOS POR LAS LÍNEAS DE LA COMETA**

- » No toques las líneas de la cometa cuando ésta esté bajo plena carga de viento. Las líneas tensadas pueden volverse peligrosamente cortantes.
- » Líneas de cometa con síntomas de desgaste, p.ej. muescas, cortes, etc., no se deben usar jamás y tienen que cambiarse.
- » Sólo usa líneas que no tengan nudos ya que los nudos pueden reducir la resistencia de las líneas en hasta el 50%.
- » No toques las líneas de la cometa si la cometa no ha sido asegurada en el suelo. Una cometa no asegurada puede despegar inesperadamente y causar así una tensión peligrosa de las líneas.
- » Nunca enrolles las líneas alrededor de tus brazos u otras partes de tu cuerpo!

### **2.4. PELIGROS CAUSADOS POR LA TABLA DEL KITE**

- » Existe el peligro de heridas craneales graves si tu cabeza choca con fuerza con la tabla.
- » También hay peligro de heridas en los pies, los tobillos y las piernas causadas por la tabla.

### **2.5. PELIGROS PARA TERCEROS**

- » Es tu responsabilidad que terceras personas y otros deportistas no corran peligro ni resulten heridos debido a tus actividades o tu equipo.

- » ¡Cualquier sitio donde terceros puedan resultar heridos es tabú para un kiter responsable!
- » Evita volar la cometa cerca de otros deportistas acuáticos tales como nadadores, kayakistas, (wind)surfistas, esquiadores acuáticos o lanchas.

## 2.6. PELIGROS DEL TIEMPO

- » Evita vientos "off-shore" (vientos que soplan desde tierra).
- » Ten también cuidado con vientos "on-shore" (vientos que soplan desde el mar).
- » ¡Infórmate siempre sobre las mareas y las corrientes en el sitio donde usarás tu cometa!
- » Infórmate sobre las condiciones meteorológicas prevalecientes consultando tanto el informe meteorológico como a los lugareños.
- » Sólo usa la cometa en vientos cuya fuerza te permite controlar la cometa perfectamente.
- » Jamás uses la cometa cuando hay vientos muy cambiantes.
- » Jamás uses la cometa cuando se aproximan tormentas eléctricas o cuando hay una alta probabilidad de tormentas eléctricas (¡mira el informe meteorológico!).
- » Si se aproxima una tormenta eléctrica sal inmediatamente del agua.

<b>BFT</b>	<b>M/S</b>	<b>KM/H</b>	<b>MPH</b>	<b>NUDOS</b>	<b>DESCRIPCIÓN</b>
0	0-0,2	0-0,8	0-0,6	0-0,5	Calma
1	0,3-1,5	0,9-5,5	0,7-3,5	0,6-3,0	Ventolina
2	1,6-3,3	5,6-12,1	3,6-7,5	3,1-6,5	Flojito
3	3,4-5,4	12,2-19,6	7,6-12,2	6,6-10,5	Flojo
4	5,5-7,9	19,7-28,5	12,3-17,8	10,6-15,5	Bonancible
5	8,0-10,7	28,6-38,8	17,9-24,0	15,6-20,9	Fresquito
6	10,8-13,8	38,9-49,8	24,1-31,0	21,0-26,9	Fresco
7	13,9-17,1	49,9-61,7	31,1-38,3	27,0-33,3	Frescachòn
8	17,2-20,7	61,8-74,6	38,4-46,4	33,4-40,3	Temporal
9	20,8-24,4	74,7-88,0	46,5-54,7	40,4-47,5	Temporal Fuerte
10	24,5-28,4	88,1-102,0	54,8-63,6	47,6-55,3	Temporal Duro
11	28,5-32,6	102,1-117,0	63,7-73,0	55,4-63,4	Temporal Muy Duro
12	32,7+	117,1+	73,1+	63,5+	Temporal Huracanado

¡Estás en peligro de muerte por los rayos que te pueden alcanzar!

**Esta enumeración de peligros no es exhaustiva.**

Los principios básicos del kiteboarding son los que dicta el sentido común y pueden aplicarse a todos los deportes (practicados al aire libre).

# 3. COMO MONTAR EL KITE

## 3.1. VISTA GENERAL DEL KITE

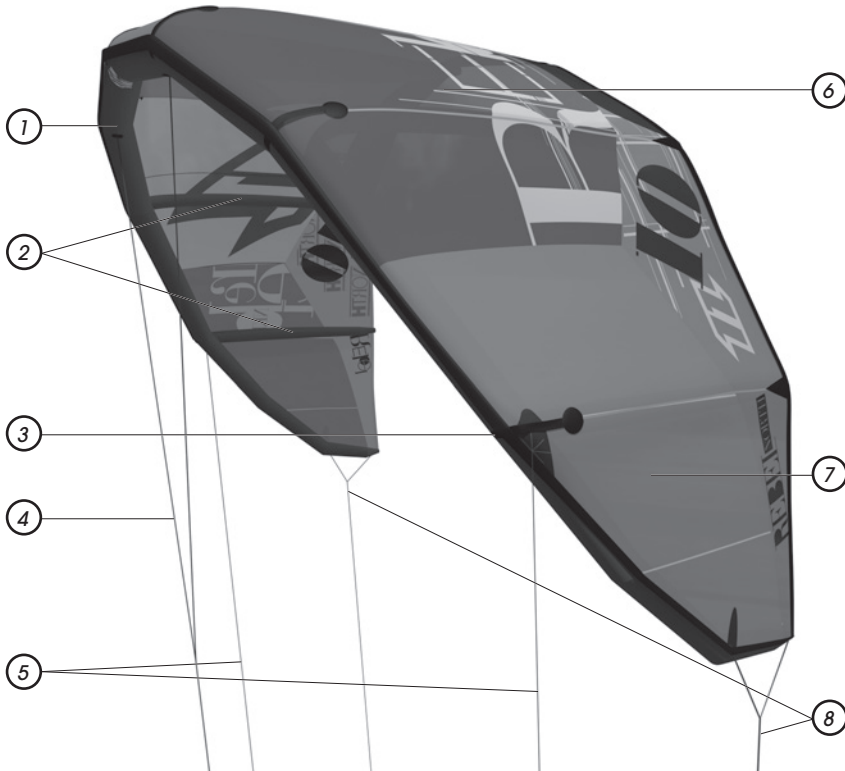

① LEADING EDGE

② STRUTS

③ DUMP VALVE

④ NOSELINE

⑤ FRONT PIGTAIL

⑥ CANOPY

⑦ TIP

⑧ BACK PIGTAIL

### 3.2. SHEETING FORCE

#### MEDIUM BAR PRESSURE

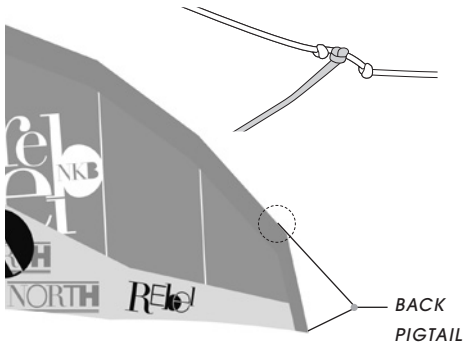

#### SOFT BAR PRESSURE

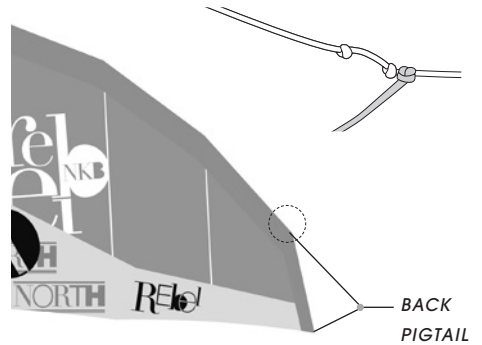

### 3.3. COMO INFLAR EL KITE

1. Extiende el kite en la arena, una pradera u otra superficie sin objetos duros o punzantes, visto que estos podrán dañar la cometa.
2. Gira el kite de tal manera que el tubo frontal mira hacia el viento. El lado inferior mira hacia arriba.
3. Ahora pon un objeto apto (tabla, arena u otro) encima el tip.
4. Asegúrate de que la válvula de salida en el tip esté cerrada.



5. Ten cuidado que las pinzas lazy pump en las costillas estén abiertas.

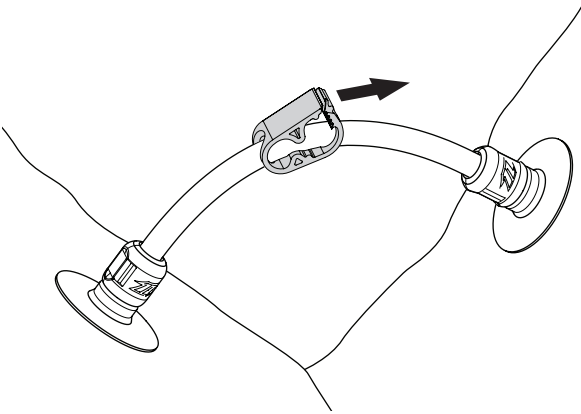

6. Infla la cometa hasta que todas las costillas y el tubo frontal estén bien hinchados (6 PSI).

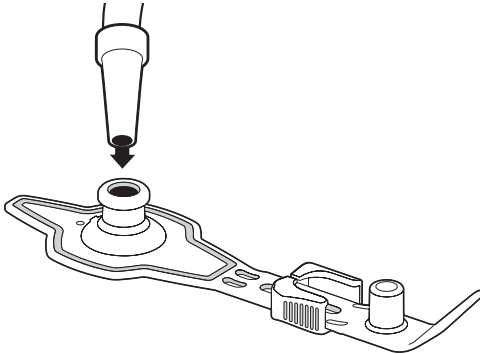

7. Cierra la válvula y asegúrala mediante el pasador deslizante para que no se abra sin querer.

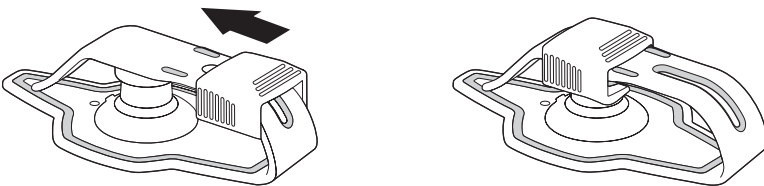

8. Aprieta las pinzas lazy-pump para cerrar las costillas.

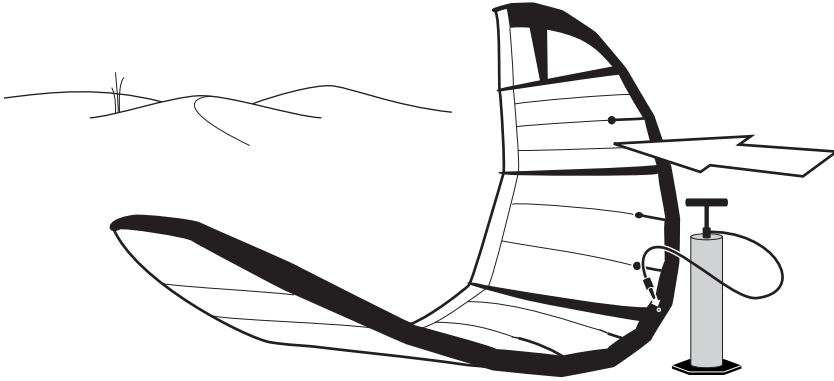

### 3.4. ASEGURANDO EL KITE EN EL SUELO

Mientras no lo uses tu kite tiene que estar asegurado en la playa.

1. Extiende tu kite solamente en superficies sin objetos punzantes.

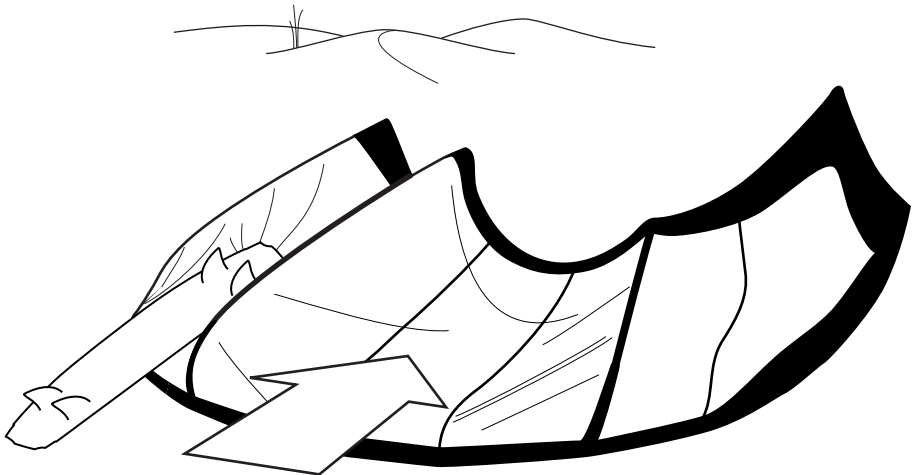

2. Gira el kite de tal manera que el tubo frontal mire hacia el suelo y hacia el viento.

3. Pon arena u otro objeto sin punta y de suficiente peso encima de la tela de la cometa.

## 4. PONER LAS LÍNEAS

**Este kite está diseñado para ser volado con una barra 5th element.**

**Por eso las siguientes instrucciones solo valen para este modelo de barra.**

### 4.1. KOOK-PROOF-SYSTEM

Uno de los errores más comunes en nuestro deporte es confundir la conexión de las líneas frontales con las traseras. El sistema Kook Proof de North hace que este error sea imposible. El Kook Proof System solo es compatible con la barra 5th element de North.

#### KOOK-PROOF-SYSTEM:

Hay que hacer pasar la punta del nudo por la punta del lazo correspondiente.

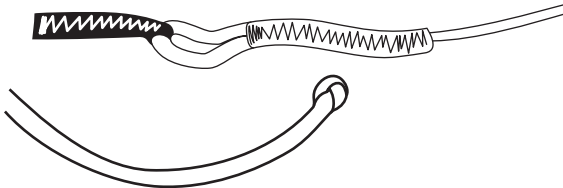

1. Ata el nudo de la línea trasera al loop del tip.
2. Repite lo mismo en la línea delantera. Ahí el nudo se encuentra en el pigtail del kite.

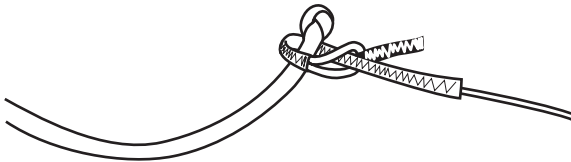

Repite lo mismo en el otro lado de la cometa.

Ten cuidado que las líneas rojas de la barra correspondan a las conexiones rojas del kite. Lo mismo vale para las líneas grises. La quinta línea (azul) viene atada a la conexión azul de la línea frontera en la mitad del kite.

## 5. DESMONTAR EL KITE

1. Abre la válvula de salida en el tip.
2. Ventila cada costilla abriendo las pinzas lazy-pump.
3. Ahora enrolla la cometa de un tip al otro. Dóblala por la mitad y ponla en la bolsa.

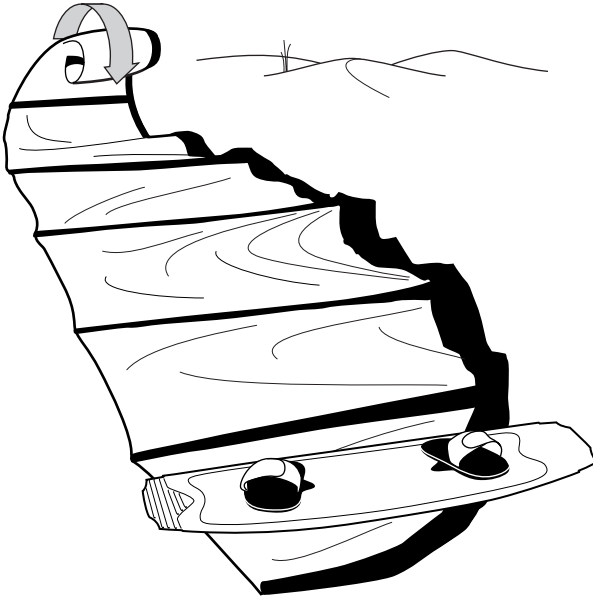

## 6. CUIDADO DE TU KITE

- » Evita el contacto de la cometa con piedras, pinchos, palos y otros objetos que puedan romper, agujerear o desgarrar el material.
- » Expón el kite lo menos posible al sol visto que hace envejecer el material.
- » Desinfla los flotadores si no vas a utilizar la cometa durante un tiempo para evitar desgaste por el contacto con la tierra y para que no se vaya volando el kite.
- » Evita las arrugas cuando pongas tu cometa dentro de su bolsa. Piensa otra vez en la estructura del tejido!
- » Para transportar una cometa hazlo de forma que el tubo frontal mire hacia el viento y el lado de abajo hacia arriba. Intenta no arrastrar los tips.
- » La sal en el tejido no lo dañará. Aún así se aconseja pasar regularmente un poco de agua dulce para proteger el material.
- » Presta mucha atención y evita que arena o agua entre en los flotadores al lavar tu kite.
- » Ten cuidado que el kite esté completamente seco antes de embalarlo. Sino pueden salir manchas de moho o cambios de color, lo que no está cubierto por la garantía de North.
- » Seca la cometa sin sol!
- » Después de desinflar las costillas y el tubo frontal saca los deflator pins de las válvulas.
- » Ten cuidado que no entre ni arena ni agua en la bomba de aire.

# 7. COMO MANEJAR EL LAZY PUMP CLIP

## 7.1. QUITAR EL LAZY PUMP CLIP

1. Para quitar el Lazy Pump Clip utiliza un pequeño destornillador de punta plana. Con cuidado desliza la punta del destornillador bajo uno de los ganchos de bloqueo del Lazy Pump Clip.

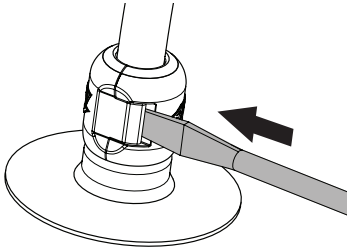

2. Ahora con cuidado gira la punta del destornillador 90 grados. De esta manera el Clip se abre en un lado.

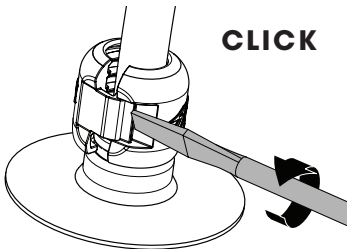

3. Entonces repite los pasos 1-2 en el gancho del lado opuesto.

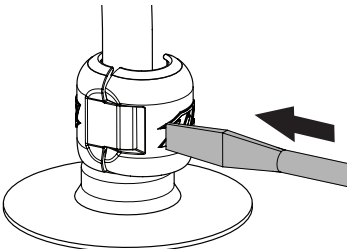

## 7.2. FIJAR EL LAZY PUMP CLIP

1. Pon una parte del Lazy Pump Clip sobre la válvula de tal manera, que el borde inferior agarre bien a la ranura de la válvula.

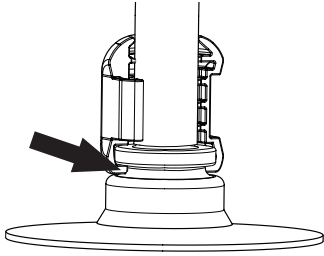

2. Ahora pon la segunda parte sobre la válvula, de manera que cada gancho se encuentre frente a la ranura del gancho.

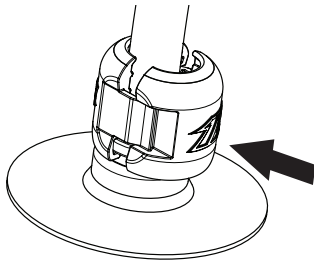

3. Con cuidado junta las dos partes con una pinza. Los dos ganchos tienen que estar completamente encajados, para que el Lazy Pump Clip esté cerrado de manera segura.

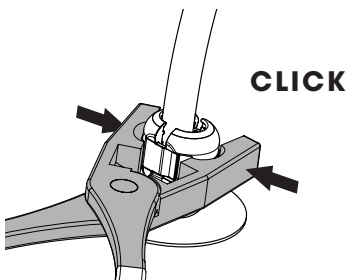

## 8. REPARAR LOS FLOTADORES

### 8.1. SACAR EL FLOTADOR DEL TUBO FRONTAL

1. Estira la cometa planamente en el suelo y ventíalo completamente.
2. Quita todos los tubos de goma de las válvulas del tubo frontal.

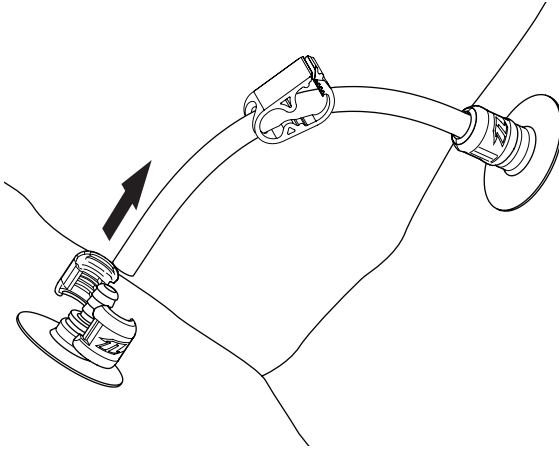

3. Abre el tubo frontal en los tips y saca el cabo del flotador por un par de centímetros.
4. Ata una línea a cada extremo del flotador. La línea debería medir 1 metro más largo que la distancia de la mitad de la cometa al tip.

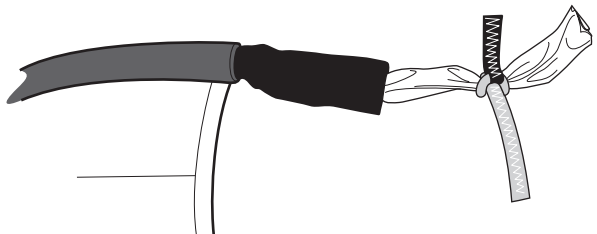
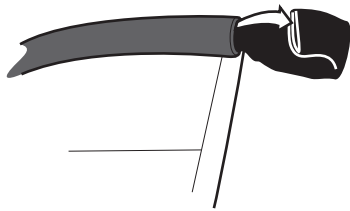

5. Abre la cremallera en la mitad del tubo frontal.
6. Empuja las válvulas completamente en el Frontal.
7. Ahora saca el flotador, primero de un lado y luego del otro.  
Las líneas previamente atadas ahora corren por el tubo.

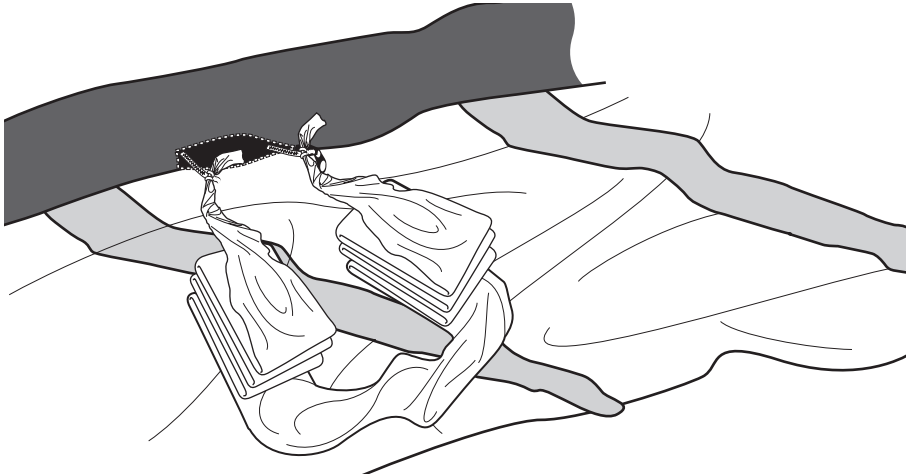

### **8.2. SACAR EL FLOTADOR DE LA COSTILLA**

1. Desliza la pinza lazy-pump hasta la mitad del tubo de plástico.
2. Quita el tubos de goma de la válvula de la costilla.

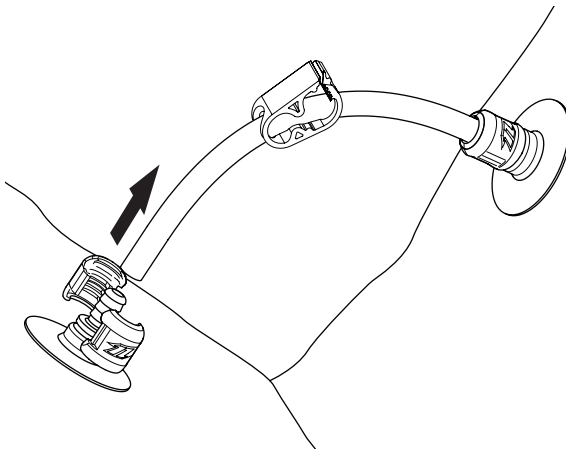

3. Gira la costilla y observa la parte frontal.

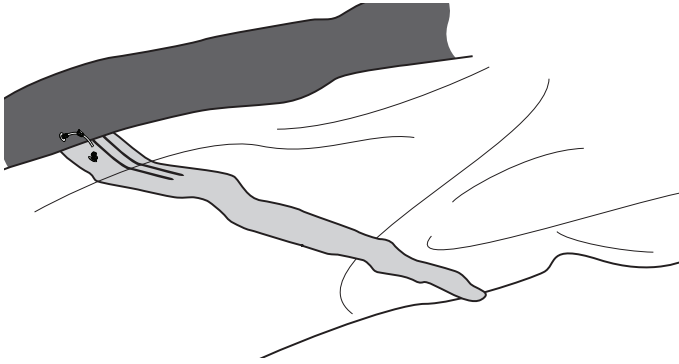

4. Desconecta la línea fina blanca de la cincha negra.

5. Estira de esa línea con cuidado.

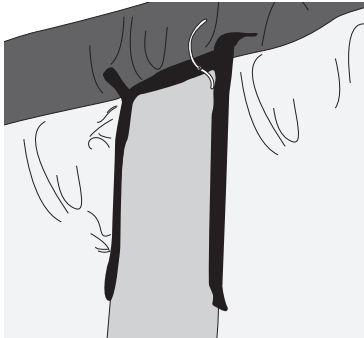

6. Toma una de las líneas de tu barra y doblala. Conecta esta a la línea blanca  
Y asegurala con un par de nudos.

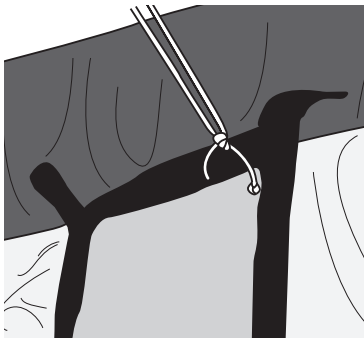

7. Gira la costilla hacia el otro lado y empuja la válvula hacia dentro.
8. Asegurate de que la válvula se mueve con libertad dentro de la costilla.

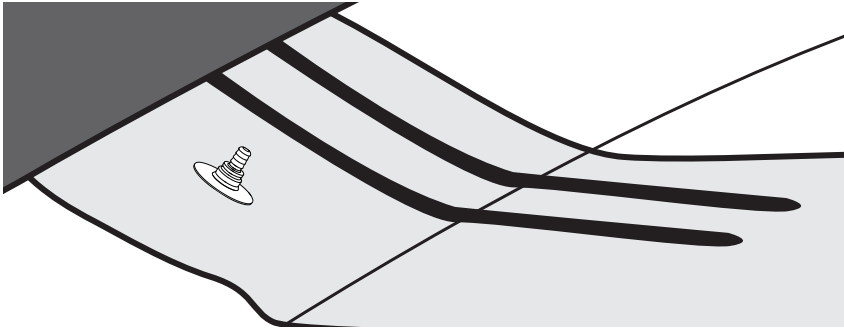

9. Ahora fíjate en el final de la costilla.
10. Estira del doblé de la costilla y saca la cámara hinchable con delicadeza.
11. Asegurate de que la línea desliza sin obstáculos por la apertura de la válvula.

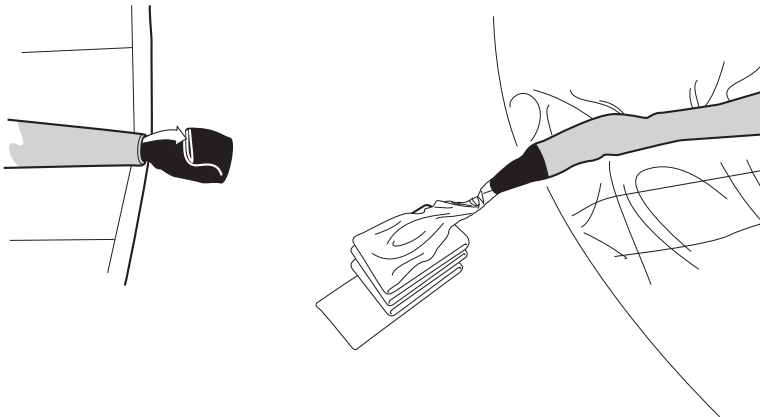

12. Saca completamente la cámara hinchable por el final de la costilla.



13. Desconecta la línea de la cámara hinchable y asegurate de mantener la línea dentro de la costilla la necesitaras para instalar la camara hinchable de nuevo.

14. Para volver a instalar la cámara sigue los pasos anteriores una vez mas.

### 8.3. REPARAR EL FLOTADOR

Para reparar defectos menores te aconsejamos utilizar el kit de reparación adjunto.

1. Infla el flotador y sumérgelo en agua para ver de dónde sale aire.
2. Marca el agujero y desinfla el flotador completamente.
3. Seca el flotador alrededor del agujero.

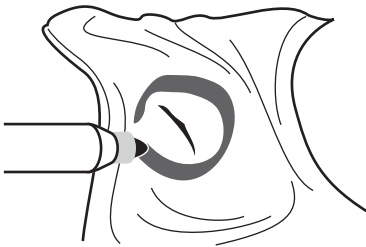

4. Para agujeros pequeños: Utiliza los parches adhesivos y pegalos en el agujero.

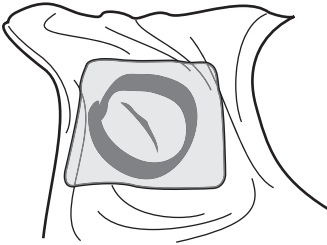

5. Para agujeros grandes: Utiliza la lija para rallar la zona alrededor del agujero. Luego corta una pieza redonda del material de reparación adjunto.
6. Pon la cola de contacto lo mismo en la zona afectada como en el parche y deja secar ambas partes un rato.
7. Ahora presiona el parche sobre la zona afectada.

#### **8.4. REINSTALAR EL FLOTADOR EN EL TUBO FRONTAL**

1. Antes de reinstalar el flotador en el tubo frontal asegúrate de que las válvulas queden en la dirección de los agujeros de las válvulas.
2. Dobra el flotador según la ilustración y pon el flotador doblado ante la apertura de la cremallera en el tubo frontal.

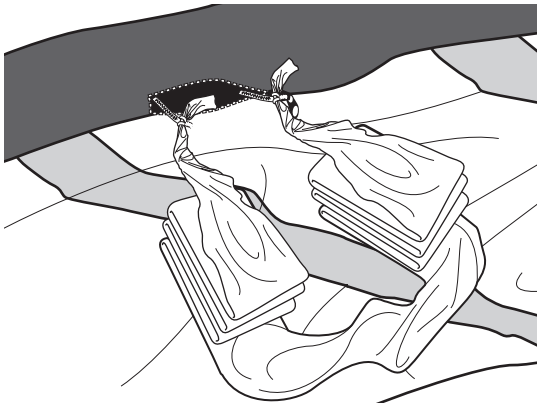

3. Ahora con cuidado tira de la línea que sale del tip y introduce el flotador en el tubo frontal.
4. Ten cuidado de introducirlo sin que se fuerce!
5. Cuando el flotador otra vez está completamente insertado en el tubo frontal, saca las válvulas por los agujeros del tubo frontal. Ten cuidado que después del montaje los dos puntos de la válvula de inflación estén alineados.

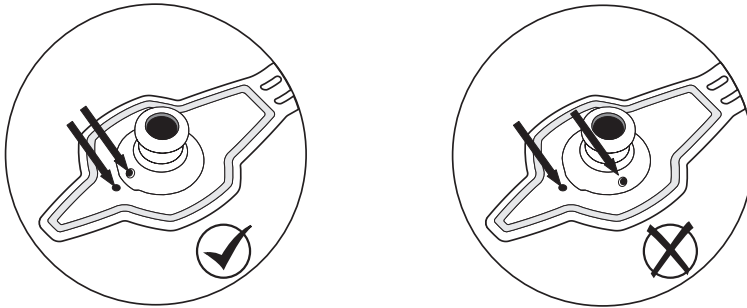

6. Conecte los tubos de goma sobre las válvulas.
7. Cierra todas las pinzas lazy-pump.

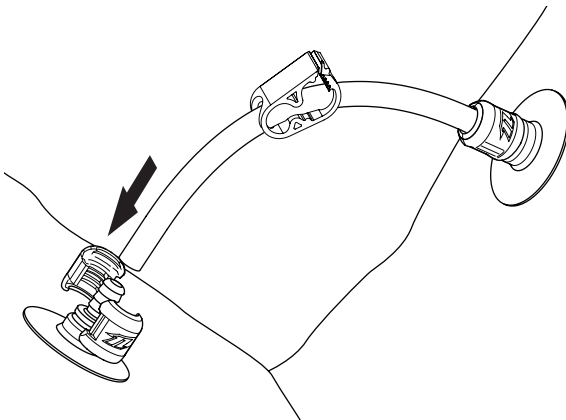

8. Ahora con cuidado llena el tubo frontal de aire.
9. Asegúrate de que el flotador no se haya torcido. Si esto fuera el caso hay que sacarlo y insertarlo de nuevo!
10. Quita la línea del extremo del flotador, cierra el tip y hincha la cometa completamente.

## 9. FUERZA DE VIENTO Y MEDIDAS DE KITES

Esta cometa es muy fácil de sacar del agua y ofrece prestaciones fáciles y predicibles. Con muy pocos nudos de viento podrás volarlas. Sin embargo aparte del viento otros factores como la habilidad del rider, su peso o el tamaño elegido de la cometa y de la tabla juegan otro papel.

La siguiente tabla te recomienda los tamaños de la cometa que se pueden utilizar con la velocidad de viento y el nivel del rider correspondientes. Estos datos pero solo significan una orientación aproximativa. Si un rider pese bastante más o menos que la media correspondientemente habrá que optar por un kite más grande o más pequeño. Las indicaciones de la fuerza del viento no representan rachas o bajones de viento, solo velocidad media del viento a 2 metros de altura en condiciones típicas a nivel del mar.

<b>SIZE</b>	<b>WIND STRENGTH (KN)</b>	<b>ASPECT RATIO</b>	<b>PROJECTED AREA (QM)</b>
5	21-40	4,9	3,3
6	19-38	5,0	3,9
7	17-36	5,0	4,5
8	16-34	5,0	5,1
9	15-32	5,0	5,6
10	14-30	5,0	6,2
11	13-29	5,0	6,9
12	12-27	5,0	7,5
13	12-25	5,0	8,2
14	11-23	5,1	8,6

# 10. POLÍTICA DE GARANTÍA

» North Kiteboarding garantiza al comprador original durante un periodo de seis (6) meses a partir de la fecha de la compra que este producto no tiene defectos mayores de material o trabajo. Esta garantía está sujeta a las siguientes restricciones: Esta garantía sólo será válida si el producto es usado para kiteboarding sobre agua y no cubre productos usados en servicios de alquiler o para la enseñanza.

» North Kiteboarding se reserva la determinación final de la garantía para lo que pueden ser necesarias inspecciones y/o fotografías del equipo que muestren claramente el defecto (los defectos). Si fuera necesario, esta información tiene que ser enviada al distribuidor de North Kiteboarding de tu país, previo pago del franqueo postal.

» Si North Kiteboarding considera que un producto es defectuoso la garantía cubrirá exclusivamente la reparación o sustitución del producto defectuoso.

» North Kiteboarding no será responsable de cualesquiera costes, pérdidas o daños generados por la pérdida del uso de este producto. Esta garantía no cubre daños causados por mal uso, abuso, negligencia o desgaste normal, incluyendo, si bien no exhaustivamente, punzaduras, aparejado con componentes que no son de North Kiteboarding, daños debidos a la exposición excesiva al sol o daños debidos al excesivo inflado de las cámaras, daños por manejo y almacenamiento inadecuados, daños causados por el uso en olas o rompientes así como daños causados por cualquier otro motivo que no sean defectos de material y trabajo.

» Esta garantía se invalidará si se realizan reparaciones, cambios o modificaciones no autorizados de cualquier parte del equipo. La garantía de cualquier equipo reparado o sustituido sólo vale desde la fecha de la compra original. El recibo de compra original siempre tiene que ser acompañado a todas las reclamaciones de garantía. El nombre del vendedor y la fecha de la compra tienen que resultar claros y legibles. No hay garantías que vayan más allá de la garantía especificada aquí.

## **RECLAMACIONES DE GARANTÍA**

» Las reclamaciones de garantía tienen que ser procesadas y recibir la autorización de devolución antes de ser enviadas a North.

» Para información sobre reclamaciones, por favor, contacta al distribuidor de North kiteboarding de tu país.



For further information please visit:  
[www.northkites.com](http://www.northkites.com)

*Cover*

RIDER: Sky Solbach  
PIC: Tracy Kraft

UV varnish coating recyclable  
Infinity – Sri Lanka