



# REBEL 12 USER MANUAL

# SUGGERIMENTI E TRUCCHI

**TROVI INFORMAZIONI UTILI SUL PRODOTTO COME PURE SUGGERIMENTI E TRUCCHI SU [WWW.NORTHKITES.COM](http://WWW.NORTHKITES.COM) ALLA RUBRICA: TV, PICS & GOODIES » [MOVIES](#).**

# CONTENUTO

1. SCARICO DELLA RESPONSABILITÀ	3
2. SICUREZZA E RISCHI	5
<b>2.1. SICUREZZA DEL KITEBOARDER</b>	<b>5</b>
<b>2.2. PERICOLI DOVUTI AL KITE</b>	<b>5</b>
<b>2.3. PERICOLI DOVUTI ALLE LINEE</b>	<b>6</b>
<b>2.4. PERICOLI DOVUTI ALLA BARRA</b>	<b>6</b>
<b>2.5. PERICOLI PER TERZI</b>	<b>6</b>
<b>2.6. PERICOLI DOVUTI ALLE CONDIZIONI ATMOSFERICHE</b>	<b>7</b>
3. MONTAGGIO DEL KITE	8
<b>3.1. ARCHITETTURA DEL KITE</b>	<b>8</b>
<b>3.2. SHEETING FORCE</b>	<b>9</b>
<b>3.3. GONFIARE IL KITE</b>	<b>9</b>
<b>3.4. ATTREZZARE IL KITE A TERRA</b>	<b>11</b>
4. FISSAGGIO DELLE LINEE	12
<b>4.1. SISTEMA-KOOK-PROOF</b>	<b>12</b>
5. SMONTAGGIO DEL KITE	13
6. CURA DEL KITE	14
7. ISTRUZIONI PER L'USO DELLA CLIP DEL SISTEMA LAZYPUMP	15
<b>7.1. RIMOZIONE DELLA CLIP DEL SISTEMA LAZYPUMP</b>	<b>15</b>
<b>7.2. ATTACCARE LA CLIP DEL SISTEMA LAZYPUMP</b>	<b>16</b>
8. RIPARAZIONE DEI BLADDER	17
<b>8.1. RIMUOVERE I BLADDER DELLA LEADING EDGE</b>	<b>17</b>
<b>8.2. RIMUOVERE I BLADDER DELLO STRUT</b>	<b>18</b>
<b>8.3. RIPARAZIONE DEI BLADDER</b>	<b>21</b>
<b>8.4. INFILARE I BLADDER NELLA LEADING EDGE</b>	<b>22</b>
9. FORZA DEL VENTO E MISURA DEL KITE	24
10. POLITICA DELLA GARANZIA	25

# 1. SCARICO DELLA RESPONSABILITÀ

## **SCARICO DELLA RESPONSABILITÀ, RINUNCIA AL RECLAMO, ASSUNZIONE DEI RISCHI**

Montando e/o usando questo prodotto North Kite, confermate di aver letto e compreso il manuale intero di questo prodotto North Kiteboarding, incluso istruzioni ed avvertenze contenute in questo manuale, prima di usare questo prodotto North Kiteboarding in qualsiasi modo. Inoltre confermate che vi assicurerete che ogni utilizzatore addizionale o suseguente di questo prodotto North Kiteboarding leggerà e comprenderà il manuale intero di questo prodotto North Kiteboarding, incluso tutte le istruzioni e avvertenze contenute in detto manuale, prima di autorizzare quella persona ad utilizzare il vostro prodotto North Kiteboarding.

## **ASSUNZIONE DEL RISCHIO**

L'uso del prodotto North Kiteboarding e dei componenti relativi coinvolge determinati rischi e pericoli inerenti, che possono provocare la ferita personale e la morte sia all'utente che ai terzi. Usando il prodotto North Kiteboarding, acconsentite liberamente ad ammettere ed accettare tutti i rischi conosciuti e sconosciuti di ferita a voi ed ai terzi dovuti all'uso di questa apparecchiatura. I rischi inerenti a questo sport possono notevolmente essere ridotti attenendosi alla guida di riferimento d'avvertimento elencata in questo manuale del proprietario ed usando il buonsenso.

## **RINUNCIA AL RECLAMO**

***In considerazione alla vendita del prodotto north Kiteboarding a voi, voi aderite nella misura più completa consentita dalla legge, come segue:***

Per rinunciare a uno ed a tutti i reclami, che avete o potete in avvenire avere contro Boards & More e tutti i Partner, derivanti dall'uso del prodotto North Kiteboarding e di ognuno dei loro componenti.

PER LIBERARE Boards & More e tutti i Partner, dalla responsabilità per qualsiasi perdita, danni, ferita o spesa che voi o tutti gli utenti del vostro prodotto North Kiteboarding potete soffrire, o che la vostra parentela può soffrire, come conseguenza dell'uso del prodotto North Kiteboarding, dovuto a qualunque causa qualunque, compresi negligenza o rottura del contratto da parte della Boards & More e tutti i Partner intervenuti nel disegno o la fabbricazione del prodotto North Kiteboarding e dei relativi componenti.

In caso di vostra morte o infermità, tutte le disposizioni contenute qui saranno efficaci anche su vostri eredi, esecutori, coordinatori e rappresentanti.

La Boards & More e i Partners non hanno formulato qualsiasi altra rappresentazione orale e/o scritta e negano espressamente di averlo fatto, per quanto non previsto qui e nel manuale dell'utente del prodotto North Kite.

## 2. SICUREZZA E RISCHI

### **Raccomandazione molto importante di North Kiteboarding:**

Se non siete in grado di fare kiteboarding o vi sentite ancora insicuri, dovete iscrivervi ad una scuola di kiteboarding autorizzata per imparare i principi fondamentali di questo sport.

Ottenete familiarità con le misure di sicurezza, che sono indispensabili per il kiteboarding sicuro.

Il kiteboarding genera un carico pesante sul vostro corpo. Dovreste andare in kiteboarding soltanto se siete in buono stato fisico e non soffrite di nessuna patologia che possa impedirvi di fare kite.

Agitate sempre di una maniera prudente per non mettere in pericolo voi stessi o gli altri. In ogni caso: Non rischiare mai la sicurezza degli altri! Siate consapevoli dei rischi che correte e limitateli al minimo (rispetto alla vostra abilità).

Prima di andare sull'acqua familiarizzatevi con il vostro prodotto North Kiteboarding. Per la vostra propria sicurezza vi preghiamo di leggere attentamente tutte le avvertenze e caratteristiche del prodotto qui di seguito riportate.

### **2.1. SICUREZZA DEL KITEBOARDER**

- » Volate quest'ala solo su acque libere. Mai sulla terra.
- » Volate quest'ala solo se siete un buon nuotatore e state portando un salvagente approvato dalla Guardia Costiera.
- » Usate soltanto barre con un sistema di sicurezza che potete aprire nelle situazioni di emergenza.
- » Utilizzate un leash a scatto rapido con cui potete sganciare il vostro corpo dall'attrezzatura nel caso di un'emergenza imprevedibile.
- » Evitate linee elettriche, pali di telefono, aeroporti, strade, costruzioni ed alberi.
- » Se usate una tavola legata al vostro corpo, portate un casco!
- » Tenete in considerazione i rischi usuali associati con gli sport acquatici: quali le rocce, le onde, le insolazioni, l'ipotermia, le meduse ecc.

### **2.2. PERICOLI DOVUTI AL KITE**

**Durante il kiteboarding le manifestazioni estreme degli elementi possono entrare in gioco.**

In rari casi, il kite o le sue linee possono causare situazioni pericolose:

- » Rischio di notevoli danni per chi decolla dell'acqua dovuto a folate di vento e pericolo di collisione con ostacoli immediatamente vicini.
- » Al impiego improprio delle linee c'è un rischio elevato di danni per se stesso e per gli altri.
- » Le persone eventualmente colpite dalle linee potrebbero riportare profondi tagli e/o ustioni.
- » L'ala che cade può danneggiare terzi.
- » Fate volare l'ala solo su acque libere.
- » Durante il kiteboarding, non fare volare l'ala sopra gente o animali.
- » Assicuratevi che un semicerchio di 100 metri sottovento da entrambe le parti della vostra posizione di volo sia libero da gente e ostruzioni.
- » Utilizzate un leash che permette di mantenere il kite sotto controllo.
- » Se non in uso, le ali gonfiate devono essere fissate con sabbia o oggetti pesanti.
- » Ogni ala gonfia può volare via in qualunque momento, così facendo può danneggiare le persone e nei casi estremi persino ucciderle.

### **2.3. PERICOLI DOVUTI ALLE LINEE**

- » Non toccare mai le linee del kite quando il kite è sotto il carico del vento, queste linee possono diventare pericolosamente taglienti sotto tensione.
- » Non usare mai le linee del kite con nodi, tagli ecc. Devono essere cambiate.
- » Usare soltanto linee che non hanno nodi, i nodi possono indebolire le linee fino al 50%.
- » Non toccare le linee dell'ala, a meno che il kite sia stato fissato a terra.  
Un kite non assicurato al terreno può ripartire inaspettatamente, mettendo le linee pericolosamente in tensione.
- » Non mettere mai linee intorno alle vostre braccia o ad altre parti del corpo!

### **2.4. PERICOLI DOVUTI ALLA BARRA**

- » Lesione di testa causate di una collisione con la barra.
- » Lesioni dei piedi e delle gambe causate della barra.

### **2.5. PERICOLI PER TERZI**

- » È all'interno della vostra responsabilità di controllare se la gente o altri atleti possono essere danneggiati o feriti dalle vostre azioni o dalla vostra attrezzatura.
- » Non praticare mai kiteboarding in luoghi dove terzi potrebbero essere feriti.
- » Evitate di far volare il kite nelle vicinanze di altri utenti dell'acqua quali i nuotatori, kayakers, (wind-)surfers e sciatori d'acqua così come le barche vicine.

## 2.6. PERICOLI DOVUTI ALLE CONDIZIONI ATMOSFERICHE

- » Evitare vento da terra.
- » Stare attenti con vento da mare.
- » Ottenere informazioni sugli stati attuali del mare e di marea nel vostro spot!
- » Ottenere informazioni sia dal bollettino metereologico che dai locals sulle condizioni atmosferiche prevalenti.
- » Non usare mai il kite con vento così forte che non potete effettuare il controllo preciso.
- » Non usare il kite quando il vento potrebbe cambiare drammaticamente.
- » Non usare mai questo kite quando temporali sono vicini o quando tali tempeste hanno una buona probabilità di sviluppo (controllare il bollettino meteol!).

<b>BFT</b>	<b>M/S</b>	<b>KM/H</b>	<b>MPH</b>	<b>KNOTS</b>	<b>DESIGNATION</b>
0	0-0,2	0-0,8	0-0,6	0-0,5	Calm
1	0,3-1,5	0,9-5,5	0,7-3,5	0,6-3,0	Light Air
2	1,6-3,3	5,6-12,1	3,6-7,5	3,1-6,5	Ligth Breeze
3	3,4-5,4	12,2-19,6	7,6-12,2	6,6-10,5	Gentle Breeze
4	5,5-7,9	19,7-28,5	12,3-17,8	10,6-15,5	Moderate Breeze
5	8,0-10,7	28,6-38,8	17,9-24,0	15,6-20,9	Fresh Breeze
6	10,8-13,8	38,9-49,8	24,1-31,0	21,0-26,9	Strong Breeze
7	13,9-17,1	49,9-61,7	31,1-38,3	27,0-33,3	Near Gale
8	17,2-20,7	61,8-74,6	38,4-46,4	33,4-40,3	Gale
9	20,8-24,4	74,7-88,0	46,5-54,7	40,4-47,5	Strong Gale
10	24,5-28,4	88,1-102,0	54,8-63,6	47,6-55,3	Storm
11	28,5-32,6	102,1-117,0	63,7-73,0	55,4-63,4	Violent Storm
12	32,7+	117,1+	73,1+	63,5+	Hurricane

» Uscire dall'acqua quando temporali sono vicini. Siete in acuto pericolo di morte!

**Questa lista dei pericoli non può essere completa.**

Le regole di base per kiteboarding corrispondono a quelle del buonsenso e devono essere applicate a tutti gli sport (outdoor).

# 3. MONTAGGIO DEL KITE

## 3.1. ARCHITETTURA DEL KITE

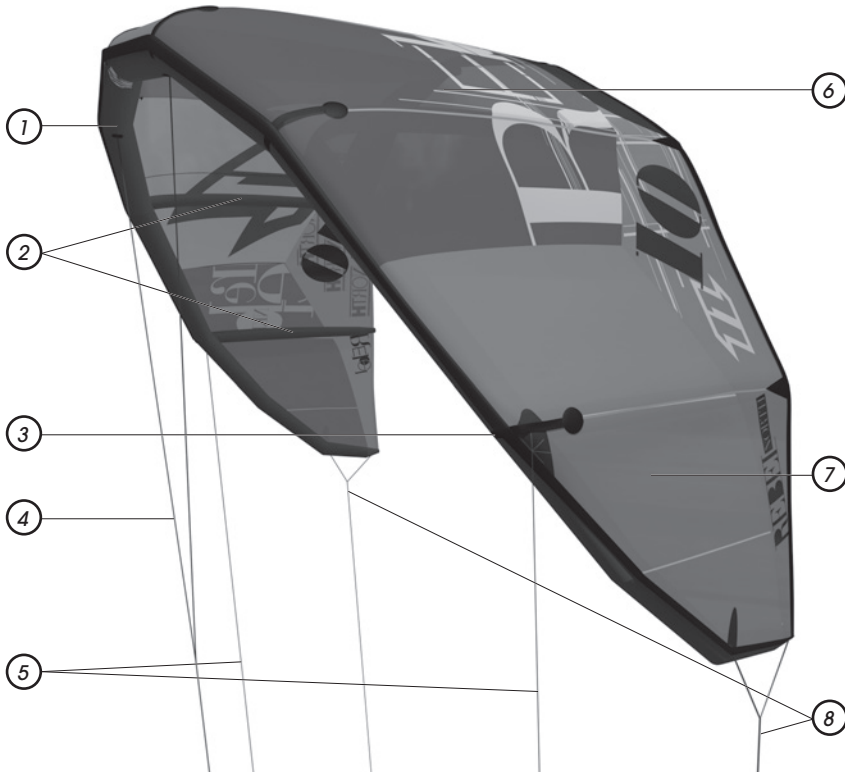

① LEADING EDGE

② STRUTS

③ DUMP VALVE

④ NOSELINE

⑤ FRONT PIGTAIL

⑥ CANOPY

⑦ TIP

⑧ BACK PIGTAIL

### 3.2. SHEETING FORCE

#### MEDIUM BAR PRESSURE

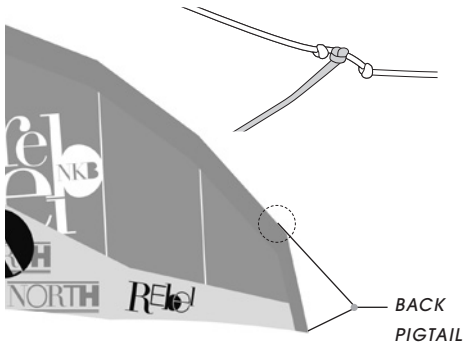

#### SOFT BAR PRESSURE

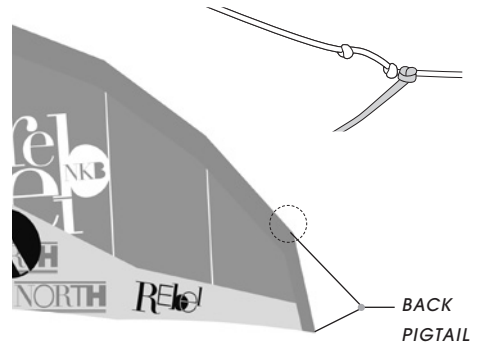

### 3.3. GONFIARE IL KITE

1. Stendi il kite su sabbia, erba o una superficie libera da oggetti duri o taglienti – potrebbero danneggiare il kite.
2. Gira il kite con la leading edge (tubo frontale) contro il vento e con la parte interna del tessuto che guarda in alto.
3. Posiziona un peso, per esempio sabbia o il board sul tip dell'ala.
4. Stai attento che la valvola dump sul tip sia chiuso.

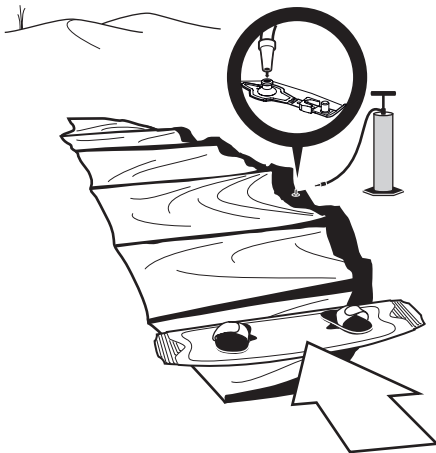

5. I morsetti-lazy-pump sui tubi trasversali devono essere aperti.

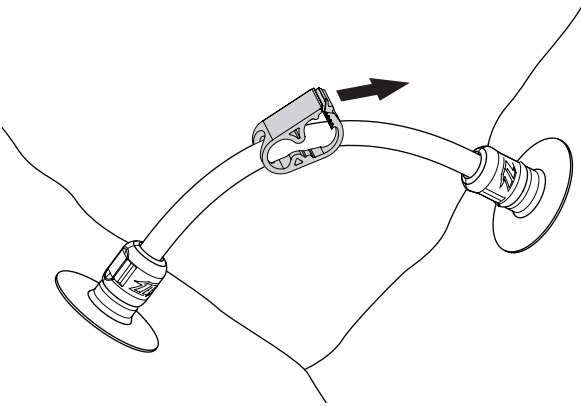

6. Gonfia il kite fino che tutti gli struts e la leading edge siano riempiti sodi (6PSI).

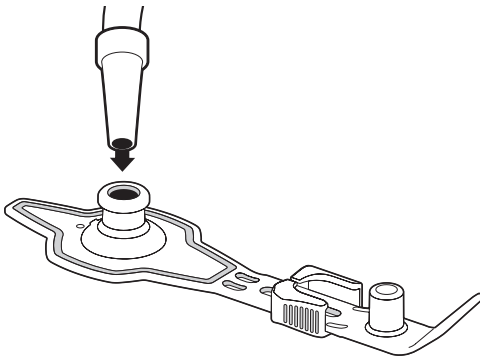

7. Chiudi la valvola assicurandola con la slitta in modo da prevenire aperture accidentali.

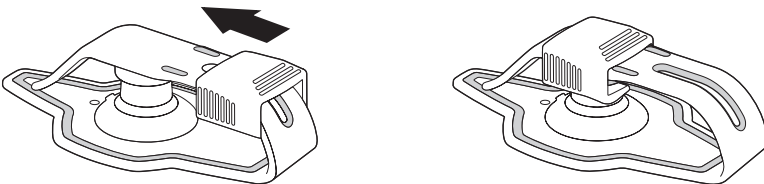

8. Stringi i morsetti-lazy-pump in modo da tamponare gli struts.

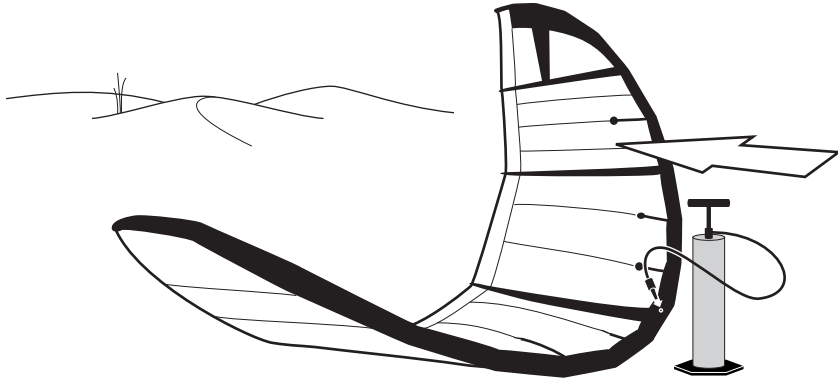

### 3.4. **ATTREZZARE IL KITE A TERRA**

Quando il kite non è in uso, deve essere bloccato per evitare che voli via.

1. Stendi il kite esclusivamente su superficie liberi d'oggetti taglienti.

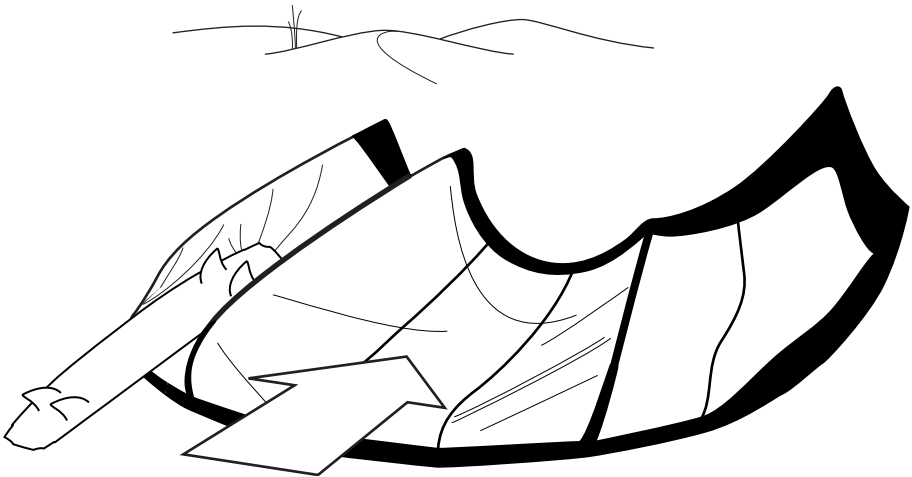

2. Gira il kite su se stesso in modo che la leading edge rimani a terra e sia orientata al vento.

3. Assicura il kite con sabbia o un oggetto spuntato sufficientemente pesante che metti sull'ala.

## 4. FISSAGGIO DELLE LINEE

**Questo kite è progettato per volare con la barra 5th element.**

**Perciò gli spiegazioni seguenti si riferiscono esclusivamente a questo modello di barra.**

### 4.1. SISTEMA-KOOK-PROOF

Uno degli errori più frequenti nel kiteboarding è quello di invertire le linee direzionale con quelle frontale. Il sistema-kook-proof rende questo errore impossibile ed aiuta a prevenire gli infortuni. Il sistema-kook-proof funziona assieme con una barra 5th Element.

#### SISTEMA-KOOK-PROOF:

Infila il nodo nello cappio adeguato.

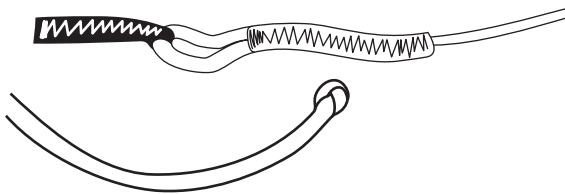

1. Attacca il nodo situato alla fine della tua linea direzionale alla bocca di lupo sul tip dell'ala.
2. Ripeti il procedimento con la linea frontale. Il nodo si trova sul pigtail del kite.

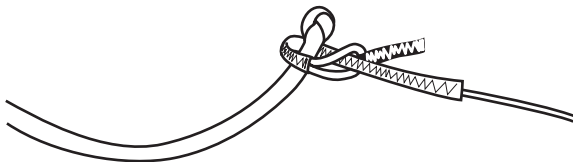

Ripeti il procedimento dell'altra parte del kite.

Assicurati di attaccare le linee rosse della barra con gli attacchi rossi sull'ala. Procedi ugualmente con le linee grigie. La quinta linea (blu) va attaccata allo spezzone blu situato al centro dell'ala.

## 5. SMONTAGGIO DEL KITE

1. Apri la valvola di sgonfiaggio sulla fine del tip.
2. Sgonfia ogni singolo strut aprendo le clip del lazy-pump.
3. Adesso arrotola il kite dalla parte finale del tip all'altra.
4. Piegalo in mezzo e mettilo nella sua sacca.

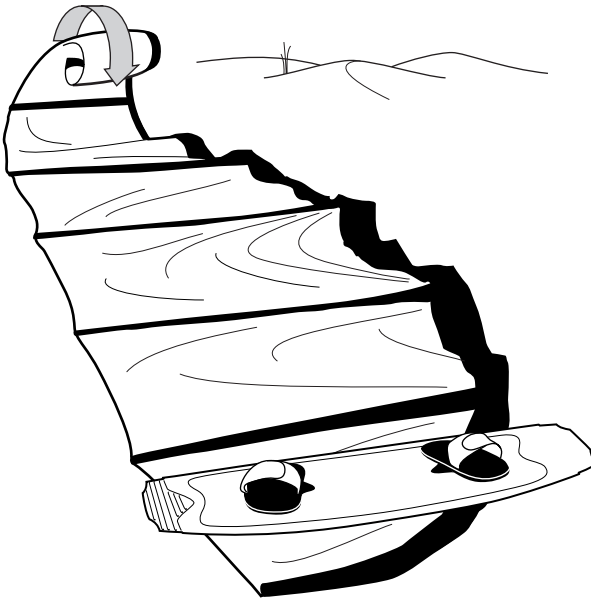

## 6. CURA DEL KITE

- » Evita che il kite venga in contatto con rocce taglienti, bastoni, legni e altri oggetti che possano danneggiare, bucare o strappare il tessuto.
- » Tieni il kite fuori dalla luce diretta del sole dove possibile per evitare un invecchiamento precoce.
- » Sgonfia i bladders quando devi lasciare il kite incustodito, per evitare l'usura dovuta al contatto col suolo e per evitare che voli via.
- » Cerca di riporre il kite nello sacco con meno pieghe possibili in modo che il tessuto non si danneggi.
- » Per trasportare l'ala, girala con la leading edge contro il vento e la parte interna rivolta verso l'alto. Assicurati di non trascinare i tips per terra.
- » Il residuo di sale che rimane dopo l'uso dell'ala in acqua salata non rovina il kite. Comunque conviene di sciacquarlo con acqua dolce regolarmente per risparmiare il materiale.
- » Assicurati che acqua, sabbia e sporcizia non entrino nei bladder durante il lavaggio dell'ala.
- » Il kite deve essere assolutamente secco prima di imballarlo. Altrimenti c'è il rischio di formazione di muffa o cambiamenti di colore che non sono coperti dalla garanzia North.
- » Non asciugare l'ala sotto la luce diretta del sole.
- » Dopo la ventilazione degli struts ricordati di rimuovere i bastoncini dalle valvole.
- » Evita che sabbia o acqua entrino nella pompa.

## 7. ISTRUZIONI PER L'USO DELLA CLIP DEL SISTEMA LAZYPUMP

### 7.1. RIMOZIONE DELLA CLIP DEL SISTEMA LAZYPUMP

1. Usare un cacciavite piccolo per rimuovere la clip del sistema Lazypump. Fate scivolare con attenzione la punta del cacciavite sotto ad uno dei bracci a scatto della clip del sistema Lazypump.

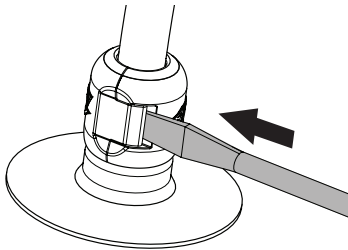

2. Ruotate la punta del cacciavite di 90 gradi. Il braccio a scatto si aprirà.

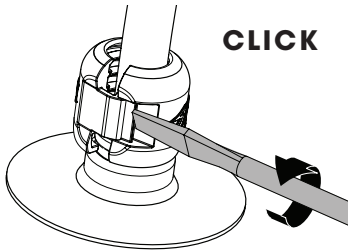

3. Ripetete i punti 1 e 2 dal lato opposto della clip.

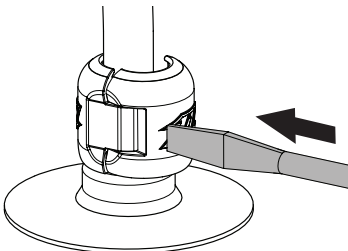

## 7.2. ATTACCARE LA CLIP DEL SISTEMA LAZYPUMP

1. Posizionate la metà della clip del sistema Lazypump sulla valvola in modo che l'angolo in basso della clip si adatti perfettamente alla scanalatura della valvola.

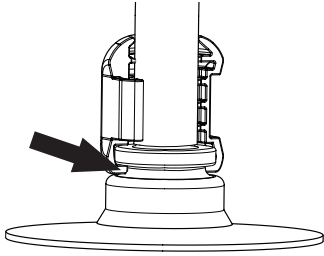

2. Posizionate l'altra metà della clip del sistema Lazypump sulla valvola in modo che il braccio a scatto sia in corrispondenza della scanalatura.

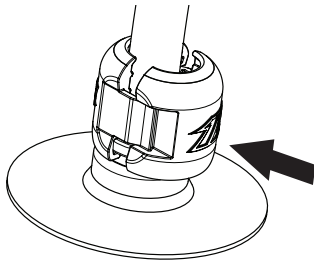

3. Premete le due metà con attenzione con l'aiuto di un paio di pinze. Entrambi i bracci a scatto devono essere agganciati completamente in modo che la clip del sistema Lazypump sia chiusa perfettamente.

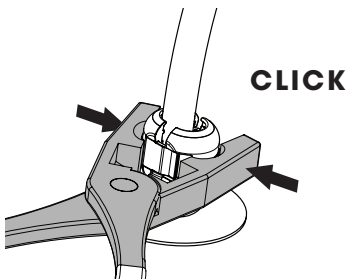

## 8. RIPARAZIONE DEI BLADDER

### 8.1. RIMUOVERE I BLADDER DELLA LEADING EDGE

1. Stendi il kite per terra e sgonfialo completamente.
2. Togli tutti i tubi di gomma delle valvole leading edge.

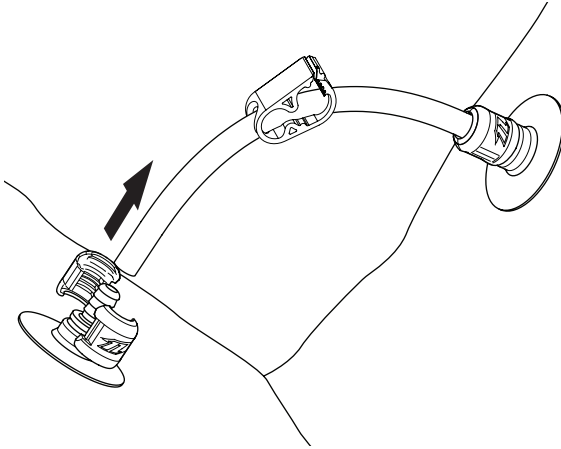

3. Apri la leading edge all'estremità del tip e tira fuori la fine del bladder di qualche centimetro.
4. Attacca una linea ad ogni estremità del bladder. La linea dovrebbe essere almeno un metro più lunga della distanza dal centro del kite fino all'estremità del tip.

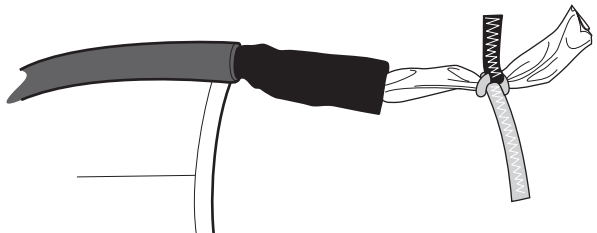
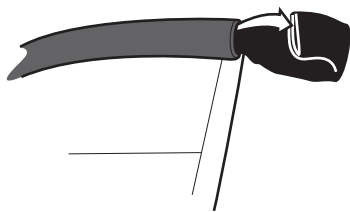

5. Apri la cerniera lampo al mezzo della leading edge.
6. Spingi le valvole completamente all'interno della leading edge.
7. Poi tira fuori prima un lato dei bladder e poi l'altro. Le linee attaccate prima dovrebbero ormai passare attraverso la cassa.

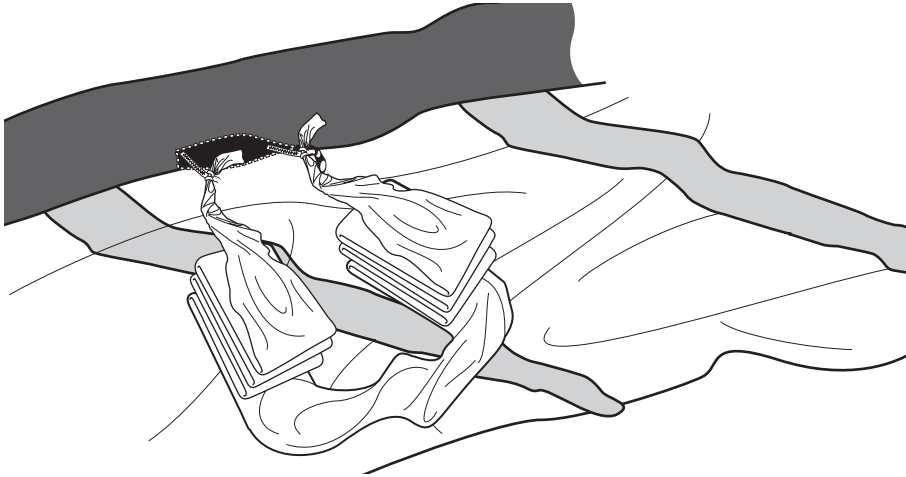

## 8.2. RIMUOVERE I BLADDER DELLO STRUT

1. Spingi il morsetto lazy-pump in mezzo del tubo di gomma.
2. Rimuovi il tubo di gomma della valvola strut.

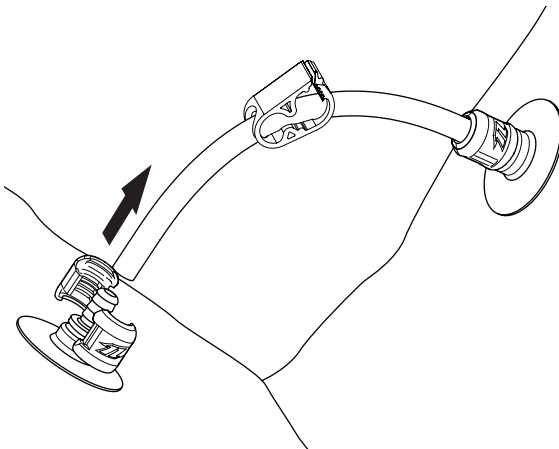

3. Rigirala sul fianco e guarda attentamente la parte frontale dello strut.

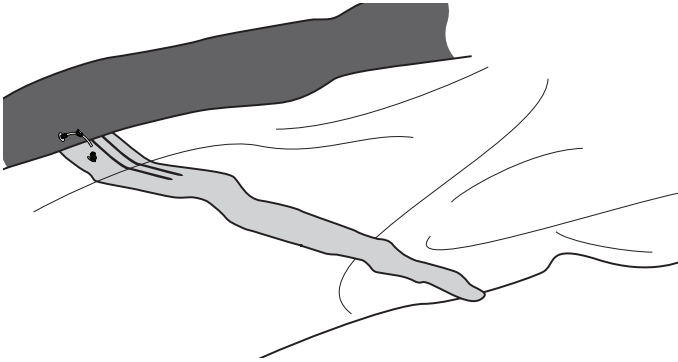

4. Scollega la piccola cimetta bianca dall'asola elastica.

5. Tira fuori la cimetta bianca con attenzione.

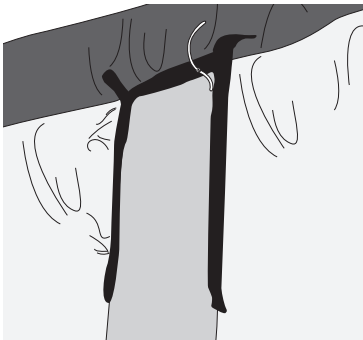

6. Prendi una delle linee e mettila in chiaro.

Collega la cimetta bianca alla linea con due nodi.

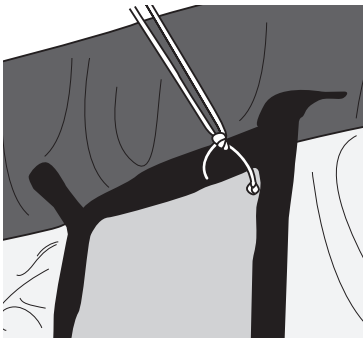

7. Gira lo strut dall'altro lato e spingi la valvola dentro allo strut.
8. Assicurati che la valvola si muova liberamente all'interno dello strut.

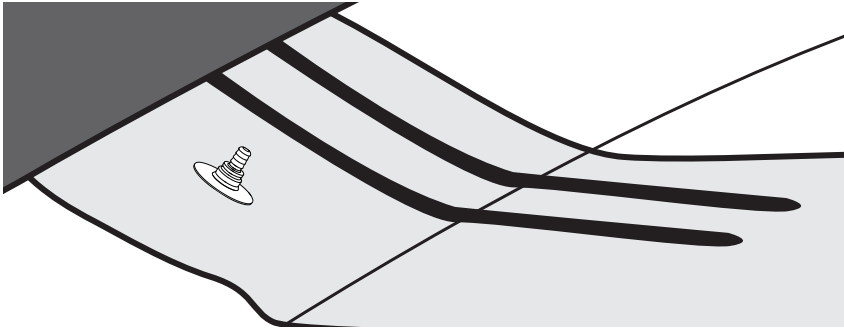

9. Adesso da un'occhiata alla parte terminale dello strut.
10. Estrai il lembo e tira dolcemente il bladder.
11. Assicurati che la linea che hai precedentemente attaccato alla cimetta bianca scorra liberamente attraverso il buco.

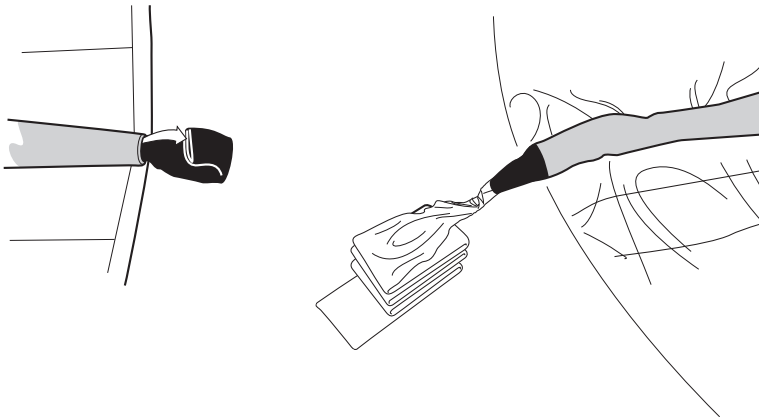

12. Tira fuori completamente il bladder attraverso la parte terminare dello strut.



13. Scollega la linea dal bladder, assicurati che la linea rimanga all'interno dello strut in modo che tu possa riusarla per posizionare il bladder successivamente.

14. Per rimontare il bladder ripercorri i punti precedenti al contrario.

### 8.3. RIPARAZIONE DEI BLADDER

Per riparare difetti piccoli consigliamo l'utilizzo del kit di riparazione qui incluso.

1. Gonfia il bladder, sommergilo su acqua e osserva le bolle d'aria.
2. Segna il bucco e sgonfia i bladder interamente.
3. Asciuga i bladder attorno al bucco.

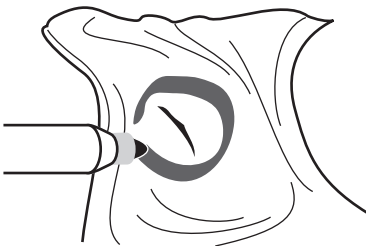

4. Per buchi piccoli: usa le toppe autocollante incluse nel kit e applicale sul buco.

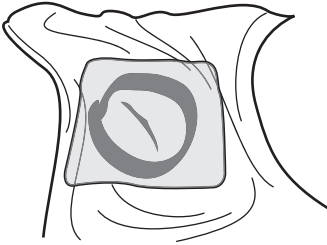

5. Per buchi grandi: utilizza la carta vetrata per cartavetrare leggermente le parti attorno al buco. Poi taglia una toppa rotonda dal materiale di riparazione incluso.
6. Applica la colla tanto sulla parte danneggiata quanto sulla toppa e lascia asciugare.
7. Poi premi la toppa sulla parte danneggiata.

#### **8.4.    INFILARE I BLADDER NELLA LEADING EDGE**

1. Prima di iniziare a reinserire i bladder nella leading edge assicurati che le valvole mostrino nella direzione delle aperture apposite nella leading edge.
2. Piega i bladder secondo la figura e metti i bladder piegati direttamente davanti all'apertura della cerniera lampo nella leading edge.

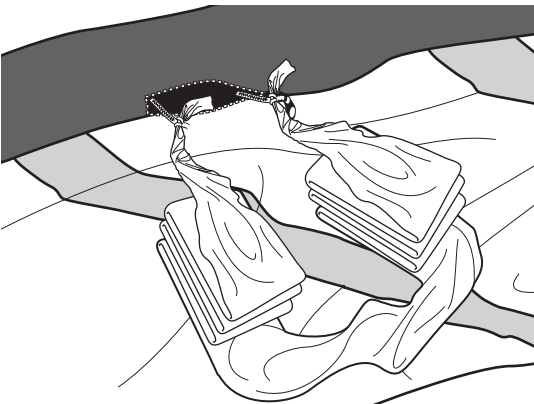

3. Poi tira con cautela alla linea che esce dall'estremità del tip e fai entrare il bladder nella leading edge.
4. Assicurati che infili la linea senza arrotolarla su se stessa!
5. Quando il bladder è stato inserito completamente, spingi fuori le valvole tra i buchi della leading edge. Assicurati che i due segni della valvola di gonfiaggio siano uno di fronte all'altro al termine dell'assemblaggio.

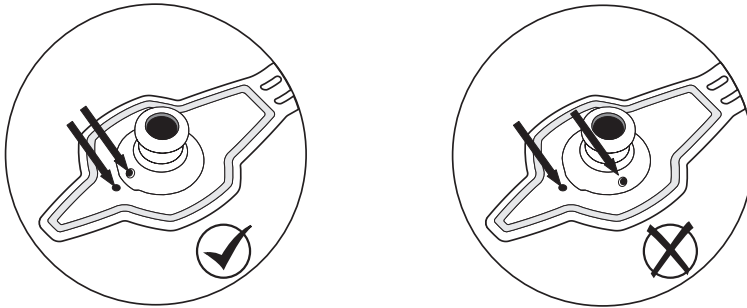

6. Collegare il tubo di gomma alle valvole.
7. Chiudi tutti i morsetti lazy-pump.

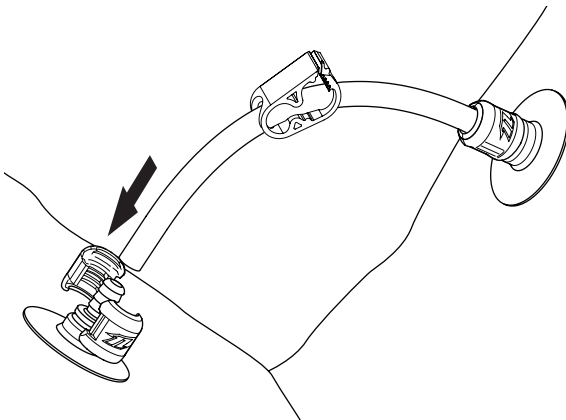

8. Pompa delicatamente aria nella leading edge.
9. Controlla se il bladder si è storto. In questo caso dovresti rimuoverlo e reinserirlo di nuovo!
10. Libera la linea all'estremità del bladder, chiudi la fine del tip e gonfia il kite completamente.

## 9. FORZA DEL VENTO E MISURA DEL KITE

I kite Rebel sono molto facili da rilanciare dall'acqua e offrono prestazioni eccellenti. Solamente pochi nodi di vento sono richiesti per far volare queste ali. Oltre al vento comunque ci sono altri fattori come l'abilità del rider, ma anche il peso del rider e la misura della barra e del kite che entrano nel gioco.

Le seguenti tavole mostrano la misura del kite che può essere utilizzata in base al peso e al livello di abilità del rider, rapportato all'intensità del vento. Questi valori restano comunque solo un'indicazione approssimativa. I rider molto pesanti o molto leggeri, dovrebbero usare un'ala di una misura rispettivamente più grande o più piccola. Le indicazioni della gamma di vento non descrivono né folate né bonaccie, ma soltanto la velocità media del vento misurata due metri sopra la superficie dell'acqua al livello del mare.

<b>SIZE</b>	<b>WIND STRENGTH (KN)</b>	<b>ASPECT RATIO</b>	<b>PROJECTED AREA (QM)</b>
5	21-40	4,9	3,3
6	19-38	5,0	3,9
7	17-36	5,0	4,5
8	16-34	5,0	5,1
9	15-32	5,0	5,6
10	14-30	5,0	6,2
11	13-29	5,0	6,9
12	12-27	5,0	7,5
13	12-25	5,0	8,2
14	11-23	5,1	8,6

## 10. POLITICA DELLA GARANZIA

- » North Kiteboarding garantisce questo prodotto per essere esente dai difetti importanti nel materiale o nell'esecuzione all'acquirente originale, per un periodo di sei (6) mesi a partire dalla data dell'acquisto.
- » Questa garanzia è conforme alle limitazioni seguenti: La garanzia è valida soltanto quando il prodotto è usato per KITEBOARDING SU ACQUA e non copre i prodotti usati nell'affitto o nelle scuole. North Kiteboarding farà la determinazione finale della garanzia, che può richiedere il controllo e/o le foto dell'apparecchiatura, che mostrano chiaramente il difetto/i. Se necessario, queste informazioni devono essere trasmesse al distributore North Kiteboarding nel vostro paese, affrancatura pagata anticipatamente. Se un prodotto è considerato difettoso da North Kiteboarding, la garanzia riguarda solo tanto la riparazione o il rimontaggio del prodotto difettoso.
- » North Kiteboarding non sarà responsabile di alcuni costi, perdite, o danni incontrati come conseguenza di perdita d'uso di questo prodotto. Questa garanzia non riguarda danni causati tramite l'abuso, negligenza o usura normale strappi compresi, ma non limitato a, le punture, l'utilizzo di componenti non fornite di North Kiteboarding, danni dovuti ad esposizione eccessiva al sole, o danni dovuti al gonfiaggio eccessivo dei bladders, danni causati dall'uso improprio e rimessaggio, danni causati tramite uso in onde o risacca ed in danni causati da qualunque cosa tranne i difetti nel materiale e nella costruzione.
- » Questa garanzia decade se riparazione, cambiamento o modifica non autorizzato è stato apportato a qualsiasi parte dell'attrezzatura.
- » La garanzia per tutta l'attrezzatura riparata o sostituita è valida a partire dalla data dell'acquisto originale soltanto.
- » La ricevuta originale dell'acquisto deve accompagnare tutti i reclami della garanzia. Il nome del rivenditore e della data dell'acquisto deve essere chiaro e leggibile.
- » Non ci sono garanzie, che si estendono oltre la garanzia specificata qui.

### **RECLAMI DELLA GARANZIA**

- » I reclami della garanzia devono essere processati e muniti con un numero di autorizzazione di ritorno prima della spedizione a North.
- » Prego richiedere o scrivere i reclami al distributore di north kiteboarding nazionale.



For further information please visit:  
[www.northkites.com](http://www.northkites.com)

*Cover*

RIDER: Sky Solbach  
PIC: Tracy Kraft

UV varnish coating recyclable  
Infinity – Sri Lanka